

VENETA.COM

Monteringsvejledning

Elektrisk rullegardin - Udspændingswire



Bemærk! Klip ikke udspændingswiren over før sidste trin er udført.

Bemærk! Fjern aldrig antennen på toppen af motoren.

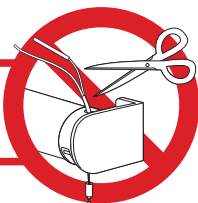

Trin 1: Har du alt?

Et sæt består af:

2x Udspændingswires / 2x Spændeskruer
2x Fastspændingsbeslag / 2x Afstandsskive / 2x Beslag

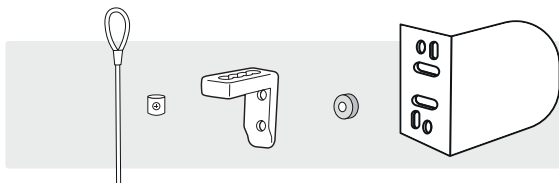

Trin 2: Fastgørelse af den øverste del

Fastgør beslagene i den bestilte bredde. Brug kun det øverste, store hul i beslagene til dette.

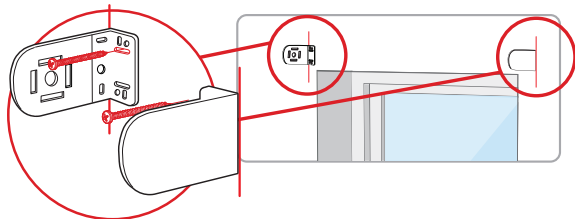

Trin 2: Fastgørelse af den øverste del (fortsat)

Fastgør afstandsringen, udspændingswiren og skruen til det nederste store hul i rullegardinbeslaget, så langt indad som muligt.

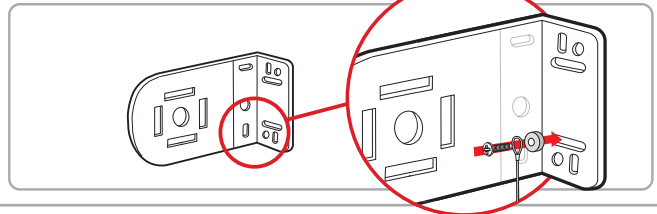

Trin 3a: Monter rullegardinet

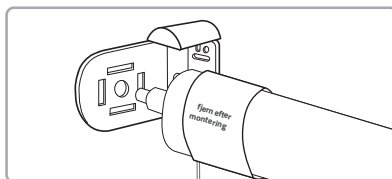

Placer siden med trykknop i beslaget.

Trin 3b: Monter rullegardinet

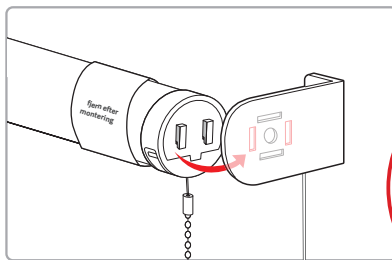

Sæt kædesiden ind i det andet beslag.

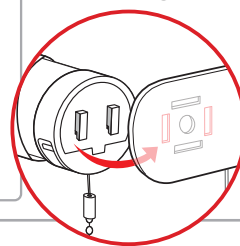

Trin 4: Tag rullegardinet ud af transporttilstand

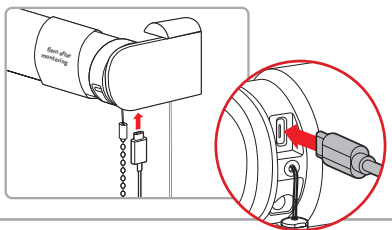

For at aktivere rullegardinet skal du tilslutte det til et USB-C-opladningskabel og sætte strøm til gardinet.

Bemærk: Monter og brug altid de medfølgende dele i henhold til instruktionerne.

Trin 5: Fastgørelse af den nederste del med udspændingswiren

Træk kort i kæden, og rul gardinet ned til ønskede bundposition. Skru derefter spændebeslaget fast i denne højde, direkte under øjet på bundlisten.

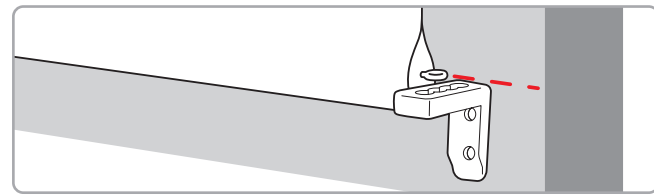

Trin 6: Stram wiren

Før wiren gennem øjet på bundlisten og derefter gennem fastspændingsbeslaget.

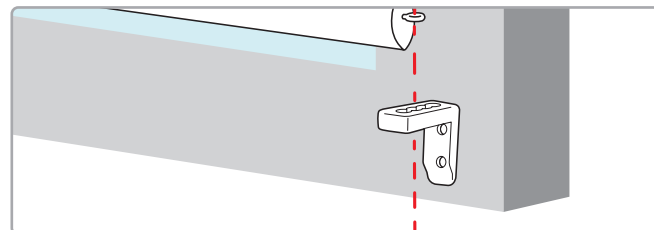

Afslut med at skubbe spændeskruen på wiren. Træk udspændingswiren stram, og spænd den fast med spændeskruen.

Til sidst klipper du wiren af med en tang cirka 2 cm under spændeskruen.

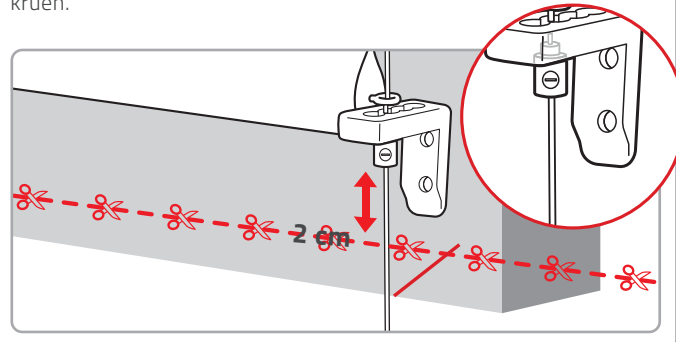

> Tilkobl dit rullegardin til appen og/eller fjernbetjeningen

Følg trinnene i den medfølgende startguide.

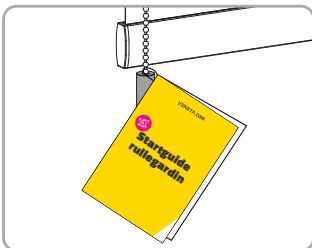

Startguide app

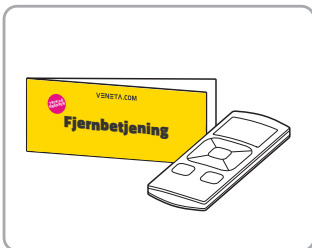

Startguide fjernbetjening

! ADVARSEL

Læs følgende instruktioner før brug!

> Børnesikkerhed

Børn kan blive viklet ind i snore og kæder. Følg nedenstående anvisninger for at mindske risikoen for, at dit barn kommer til skade.

- ✓ Hold altid træksnøre og kæder uden for børns rækkevidde. Snore kan blive viklet rundt omkring barnets hals.
- ✓ Placér senge, tremmesenge og andre møbler uden for rækkevidde af træksnøre og kæder.
- ✓ Bind ikke snore og kæder sammen. Sørg for, at snorene ikke danner løkker, eller at kæderne bliver sammenfiltrede.

Brug altid de medfølgende kæde- og snorholdere!



> Garanti og reparation

Gardiner fra Veneta.com leveres som standard med 8 års garanti. Har du modtaget et defekt eller beskadiget produkt?

Så giv os hurtigst muligt besked via dk.veneta.com/kundeservice, og vedhæft et billede af det beskadigede eller defekte produkt. Vi vil herefter kontakte dig inden for 2 hverdage.

VENETA.COM

Tak for din ordre!

Vi vil gerne høre fra dig!

Skriv en anmeldelse af os på dk.veneta.com/anmeldelser

 **8 års garanti**
På alle gardiner

 **Op til 40% billigere**
End i butikkerne

 **Skræddersyet**
Så det altid passer

 **Gratis opmålingsforsikring**
Kun hos Veneta.com

