

Monteringsvejledning

Botanic Bamboo Persienne



Vigtigt: For at undgå skader på glasset skal du altid kontrollere, at længden på de medfølgende skruer passer til din vinduesramme.

! Hvordan skal persienerne monteres?

Skal persiennen monteres indvendigt eller udvendigt?
Bemærk: Dette er vigtigt at afgøre for korrekt montering!

Indvendig montering Gå til Trin 1a

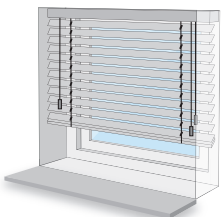

Udvendig montering Gå til Trin 1b

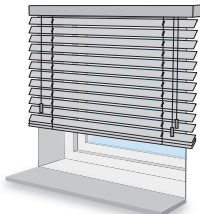

! Monteringsbeslag

Hold beslagene i åben position under montering.
Dette sikrer, at alle skruehuller er synlige og lette at komme til.

Set fra oven

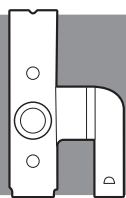

'Lukket'

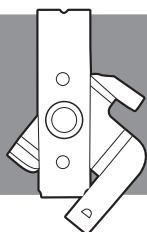

'Åben'

> Trin 1a: Montering af beslag: Indvendig montering

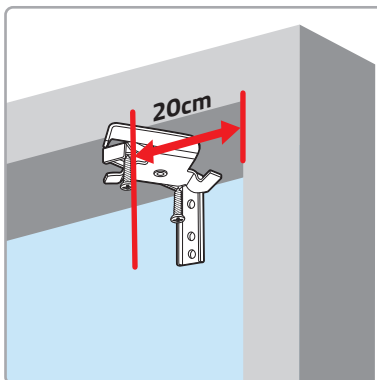

Placér hvert beslag **20 cm** fra det indvendige hjørne af vinduesrammen. Ved bredere persiener fordeles eventuelle ekstra beslag jævnt langs toplisten.

Magnetisk frontliste: Beslaget skal placeres til venstre eller højre for magneterne.

Monter ikke beslag ud for løfte- eller vippe-snorene.

> Trin 1b: Montering af beslag: Udvendig montering

Hold persiennen op foran vinduet og markér toplistens ender med en blyant.

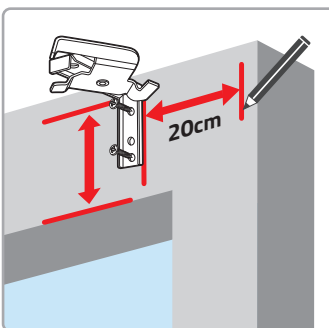
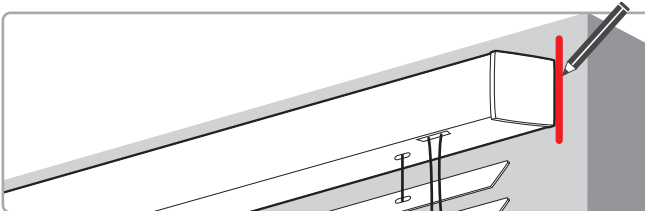

Monter hvert beslag **20 cm** fra de markerede linjer på væg eller karm.

Ved bredere persiener fordeles ekstra beslag jævnt. Undgå at placere beslag dér, hvor løfte- eller vippe-snore løber. Monter ikke beslag ud for løfte- eller vippe-snorene.

> Trin 2: Fastgør toplisten

Placér den helt hævdede persienne i de åbne beslag. Luk beslagene, indtil de klikker sikkert på plads.

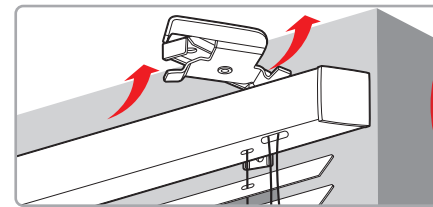

Set fra siden

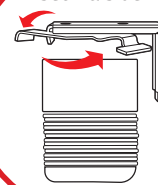

> Trin 3: Montering af den magnetiske dekorationsliste

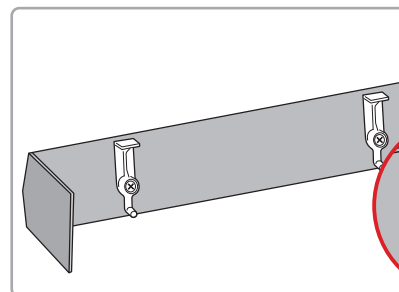

Tjek, at magneterne på dekorationslisten flugter med magneterne på toplisten.

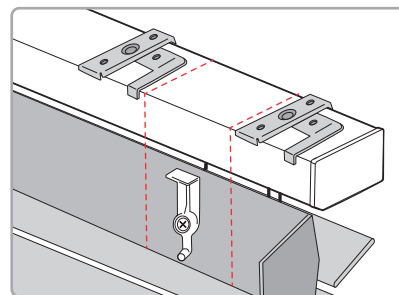

Sørg for, at beslagene er placeret ved siden af magneterne, ikke ovenpå dem.

Hvis magneterne overlapper, kan dekorationslistens plastikklips ikke låse bag toplisten.

Vigtigt: Monter og brug de medfølgende dele i henhold til anvisningerne.



> Trin 4a: Fastgør dekorationslisten: Indvendig montering

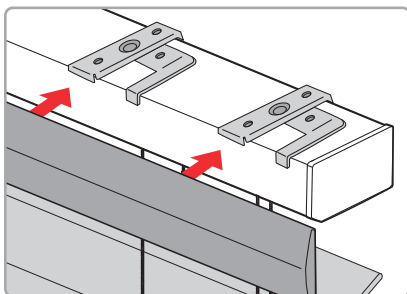

Tryk dekorationslisten fast på toplisten, indtil den låser på plads.

> Trin 4b: Fastgør dekorationslisten: Udvendig montering

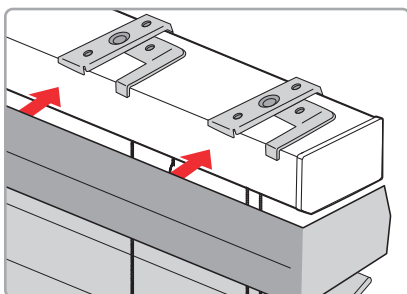

Tryk dekorationslisten fast på toplisten, indtil den klikker sikkert.

> Trin 5: Montering af snorholdere

Monter snorholderne, så kontrolsnorene kan opbevares sikkert. Sørg for mindst 10 cm afstand mellem snorholderne for korrekt spænding og ekstra sikkerhed.

Indvendig

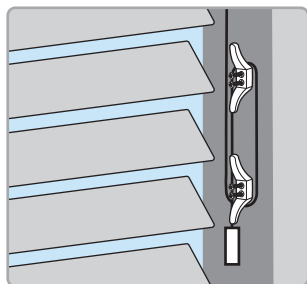

Udvendig

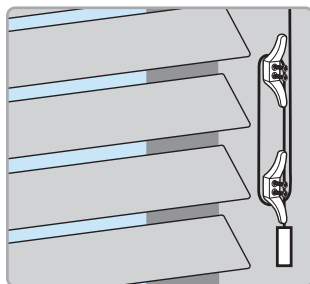

ADVARSEL

Læs nedenstående anvisninger før brug!

> Børnesikring

Børn kan blive viklet ind i snore og kæder. Følg nedenstående anvisninger for at mindske risikoen for, at dit barn kommer til skade.

- ✓ Hold altid træksnøre og kæder uden for børns rækkevidde. Et barn kan ved et uheld få snoren viklet om halsen.
- ✓ Anbring senge, vugger og andre møbler på steder, hvor træksnøre og kæder er uden for rækkevidde.
- ✓ Undlad at binde træksnorene og kæderne sammen.
- ✓ Sørg for, at træksnorene ikke kan danne løkker, og at kæderne ikke kan blive filtret sammen.

Brug altid de medfølgende kæde- eller snorholdere!



> Garanti og reparation

Gardiner fra Veneta.com leveres som standard med 8 års garanti. Har du modtaget et defekt eller beskadiget produkt?

Så giv os hurtigst muligt besked via dk.veneta.com/kundeservice, og vedhæft et billede af det beskadigede eller defekte produkt. Vi vil herefter kontakte dig inden for 2 hverdage.

VENETA.COM

Tak for din ordre!

Vi vil gerne høre fra dig!

Skriv en anmeldelse af os på dk.veneta.com/anmeldelser



8 års garanti
på alle gardiner



Op til 40% billigere
end i butikkerne



Skræddersyet
så det altid passer



Gratis opmålingsforsikring
kun hos Veneta.com

