

Montagehandleiding Gordijn

> Enkele of dubbele plooi

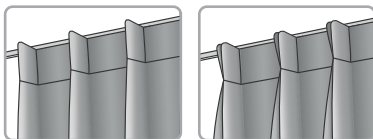

Controleer of de gordijnhaakjes op gelijke hoogte afgesteld zijn.

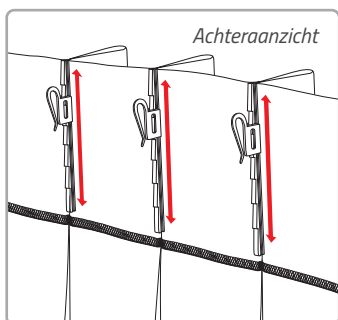

Achteraanzicht

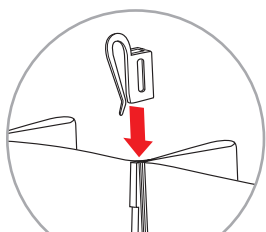

Verplaats de haakjes van boven naar beneden om de hoogte van het gordijn aan te passen.

Tip! Voor gelijke afstelling van alle haakjes, tel de klikjes!

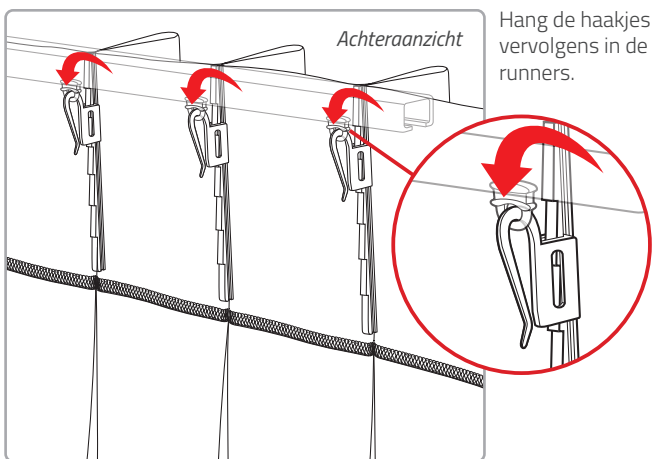

Achteraanzicht

Hang de haakjes vervolgens in de runners.

> Wave plooi

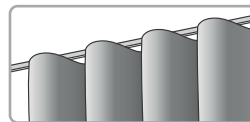

Plaats de meegeleverde runners in de rail.

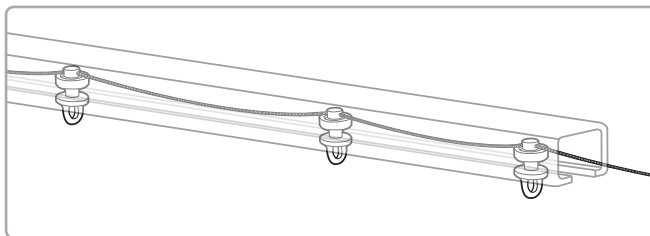

Bevestig de meegeleverde voorloper op beide uiteinden van het gordijn.

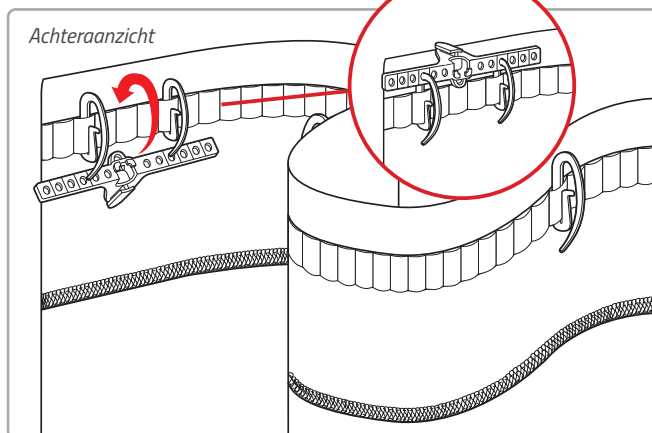

Achteraanzicht

"Klik" vervolgens de voorloper aan de buitenste runner.

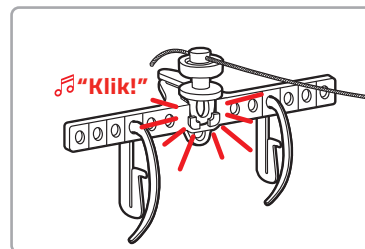
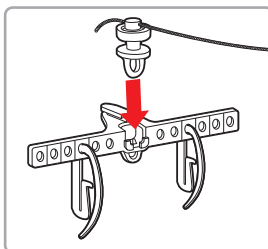

Haak de rest van de haakjes in de runners.

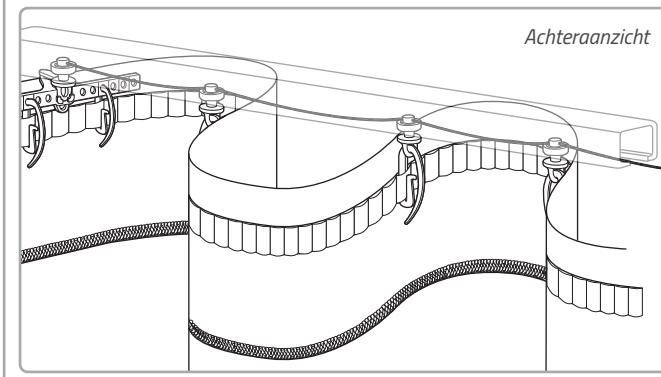

Achteraanzicht

Bedankt voor je bestelling!

> Garantie en reparatie

De raamdecoratie van Veneta.com wordt standaard met 8 jaar garantie geleverd.

Kijk op www.veneta.com/garantie voor meer informatie.

! Let op! Installeer- en gebruik de bijgeleverde onderdelen volgens de instructies.

