

Monteringsvejledning Træpersienne – Harmony (Saksebeslag)



! OBS! For at undgå glasskader bør du kontrollere, at længden på de medfølgende skruer passer til dine vinduesrammer.

! Hvordan skal persiennen monteres?

Skal gardinet monteres indvendigt eller udvendigt? **Bemærk:** Dette er vigtigt for at sikre, at du følger de korrekte monteringsinstruktioner.

Indvendig montering Gå til trin 1a

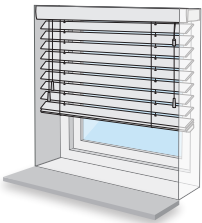

Udvendig montering Gå til trin 1b

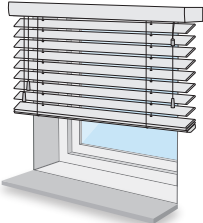

! Monter saksebeslagene

Det anbefales at holde saksebeslaget i "åben" position under monteringen. Så er alle skruenhuller tydeligt synlige.

Set ovenfra

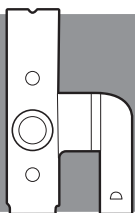

"Lukket"

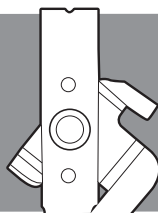

"Åben"

> Trin 1a: Monter saksebeslagene ved indvendig

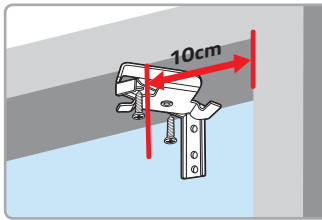

Placér beslaget **10 cm** fra hjørnet inde i vinduesrammen.
Hvis du bruger flere saksebeslag: fordel dem jævnt.
Placér ikke beslagene på snorene.

> Trin 1b: Monter saksebeslagene ved udvendig

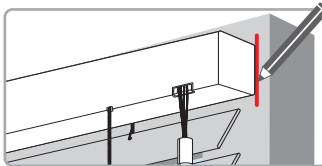

Hold persiennen over vinduet.
Markér enderne med en blyant.

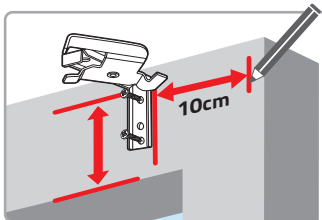

Placér beslaget **10 cm** fra markeringen på vinduesrammen.
Tag højde for den bestilte højde.
Hvis du bruger flere saksebeslag: fordel dem jævnt.
Placér ikke beslagene på snorene.

> Trin 2: Dekorationsliste

Fastgør dekorationslisteklipsene i sliderne, og klik hjørnestykkerne på plads.

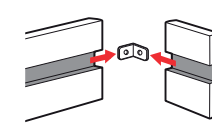
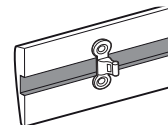
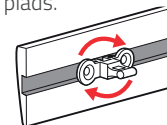

> Trin 3: Fastgør toplisten

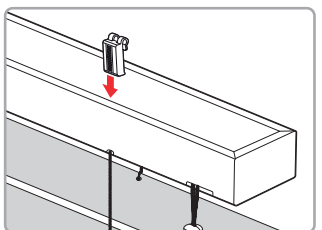

Fastgør klipsene ud for stigebåndene eller snorene på toplisten.

> (fortsat) Trin 3: Fastgør toplisten

Placér toplisten nedefra i beslagene, og klik den fast.

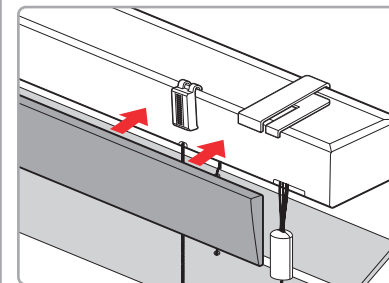
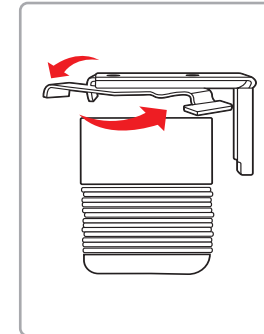
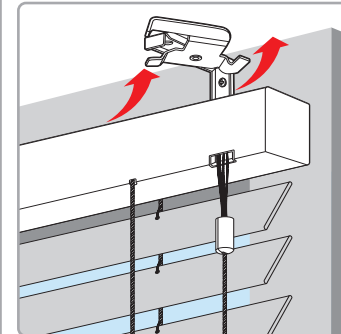

Tryk dækkappen fast på toplisten

> Trin 4: Monter fixeringsbeslagene (valgfrit)

Monter fixeringsbeslagene for at holde persiennen fast i bunden.

Indvendig montering

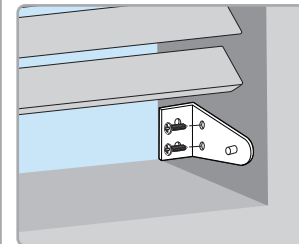

Udvendig montering

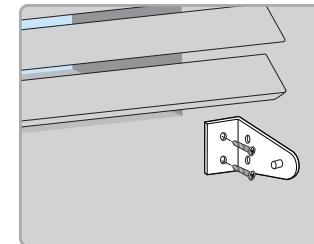

! OBS! Monter og kun brug de medfølgende dele i henhold til vejledningen.





ADVARSEL

Læs følgende instruktioner før brug!

> Børnesikkerhed

Børn kan blive viklet ind i trækssnore og kæder. Følg nedenstående instruktioner for at undgå, at dit barn bliver viklet ind:

- ✓ Hold altid trækssnore og kæder uden for børns rækkevidde. Snore kan vikle sig rundt om barnets hals.
- ✓ Placér senge, vugger og andre møbler uden for rækkevidde af trækssnore og kæder.
- ✓ Bind ikke trækssnore og kæder sammen. Sørg for, at trækssnore ikke kan danne løkker, og at kæder ikke filtrer sammen. of dat de kettingen in de knoop kunnen raken.

Brug altid de medfølgende kæde- eller snoreholdere!



> Snoreholdere

Ved at montere snoreholderne kan snoren opbevares sikkert. Hold mindst 10 cm afstand mellem snoreholderne ved montering.

Inde i vinduesnichen

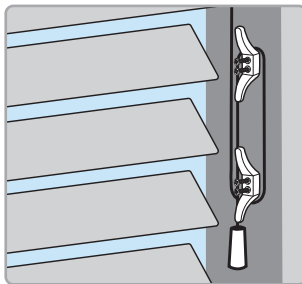

Uden på vinduesnichen

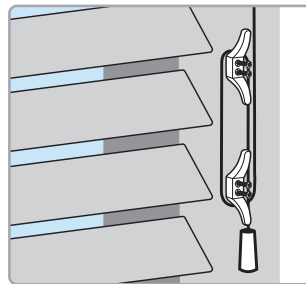

> Garanti og reparationer

Hos Veneta.com får du som standard 8 års garanti på din gardinløsning.

Har du modtaget et defekt eller beskadiget produkt? Meld det hurtigst muligt via www.veneta.com/support, og vedhæft et billede af det beskadigede eller defekte produkt. Så kontakter vi dig inden for 2 hverdage.

VENETA.COM

Tak for din bestilling!

Vi vil rigtig gerne høre fra dig!

Skriv en anmeldelse af os på Veneta.com/reviews



8 års garanti
På alle gardiner



Op til 40% billigere
End i butikkerne



Skræddersyet
Så det altid passer



Gratis opmålingsforsikring
Kun hos Veneta.com

