

VENETA.COM

Montagehandleiding Rolgordijn - Spandraden



Let op! Knip het spandraad pas af bij de laatste stap.

> Stap 1: alles compleet?

Een set bestaat uit:

- 2x spandraden
- 2x spanschroefje
- 2x spanbeugel
- 2x opvulringetjes
- 2x beugels

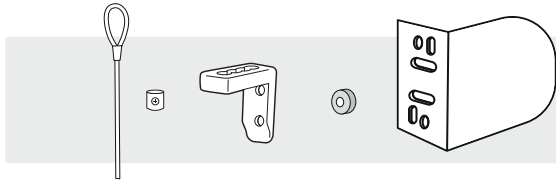

> Stap 2: Bevestiging bovenzijde

Teken een lijntje met potlood op de bestelde breedte. Zorg voor gelijke overlap aan beide zijden van je raam zodat je rolgordijn precies in het midden komt.

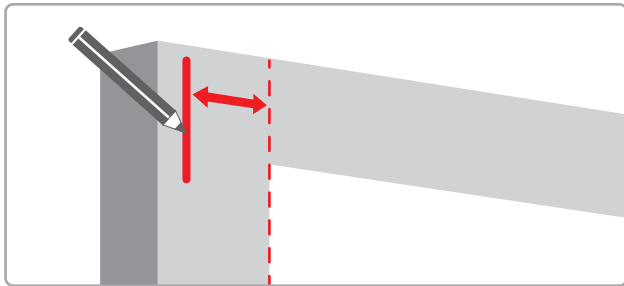

> Stap 2: vervolg: Bevestiging bovenzijde

Bevestig de beugels op de zojuist door jou gemarkeerde plekken. Gebruik hiervoor alleen het **bovenste grote gaatje** van de beugels.

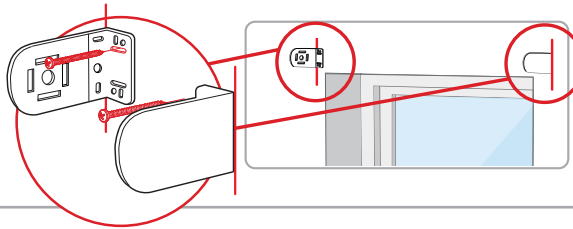

Bevestig de opvulling, kabel en schroef aan het **onderste grote gaatje** van de rolgordijnbeugel. Doe dit zo ver mogelijk naar de binnenzijde.

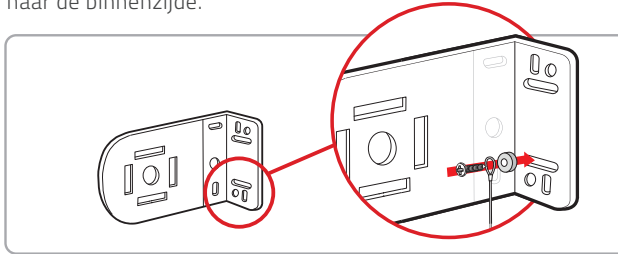

> Stap 3: Bevestiging onderzijde spandraad

Rol je rolgordijn uit tot de gewenste onderpositie. Schroef vervolgens de **spanbeugel** op deze hoogte recht onder het oogje van de onderlat.

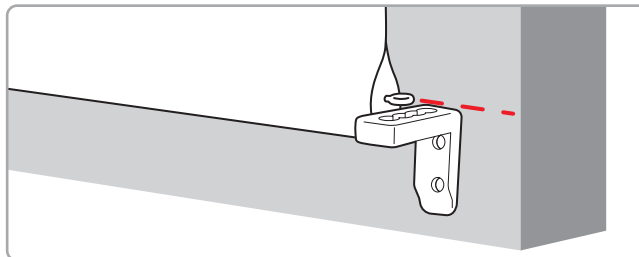
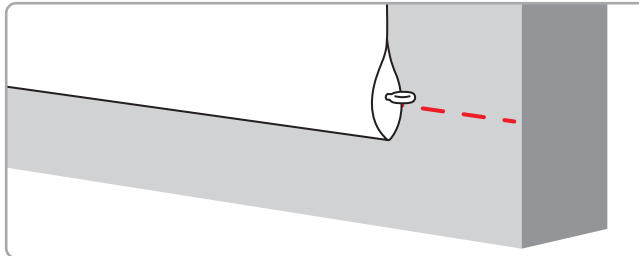

> Stap 4: Draad op spanning brengen

Haal het spandraad door het **oogje van de onderlat** en vervolgens door de **spanbeugel**.

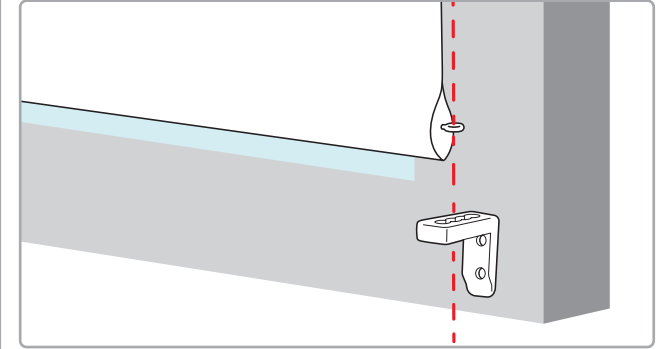

Sluit het draad af, door het **spanschroefje** op de draad te schuiven. Trek het **spandraad** strak en zet deze vervolgens op spanning door het **spanschroefje** vast te draaien.

Knip met een tang het draad 2 cm aan de onderkant van de **spanschroef** af.

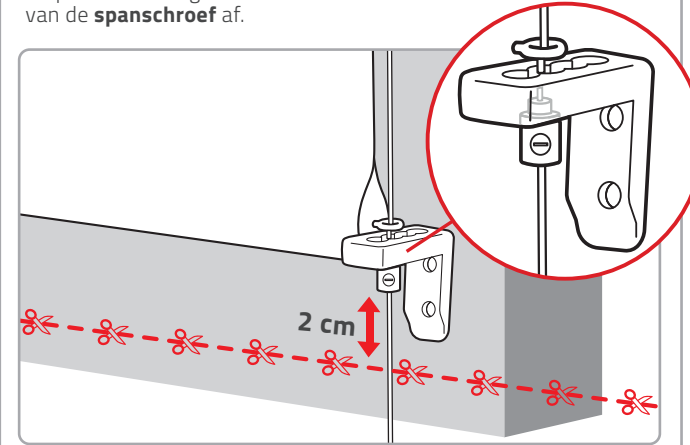

> Stap 5: Tot slot

Plaats de kettinghouder volgens de **montagehandleiding rolgordijnen**.

Let op! Installeer- en gebruik de bijgeleverde onderdelen volgens de instructies.



VENETA.COM

? Vragen? Ga naar www.veneta.com/support

VENETA.COM





WAARSCHUWING

Lees de volgende instructies vóór gebruik!

> Kindveiligheid

Kinderen kunnen verstrikt raken in trekkoorden en kettingen. Volg de onderstaande instructies om de kans op verstrikking bij uw kind te verkleinen

- ✓ Houd de trekkoorden en kettingen altijd buiten het bereik van kinderen. Koorden kunnen om de keel van een kind verstrikt raken.
- ✓ Plaats bedden, wiegen en ander meubilair buiten het bereik van de trekkoorden en kettingen.
- ✓ Knoop de trekkoorden en kettingen niet aan elkaar vast. Zorg ervoor dat de trekkoorden geen lussen kunnen vormen of dat de kettingen in de knoop kunnen raken.

Maak altijd gebruik van de bijgeleverde ketting- of koordhouders!



> Garantie en reparatie

De raamdecoratie van Veneta.com wordt standaard met 8 jaar garantie geleverd. Heb je een defect of beschadigd artikel ontvangen?

Meld ons dit dan z.s.m. via www.veneta.com/support en stuur een foto mee van het beschadigde of defecte product. Wij nemen dan binnen 2 werkdagen contact met je op.

VENETA.COM

Bedankt voor je bestelling!

We horen graag van je!

Schrijf een review over ons op Veneta.com/reviews

 **8 jaar garantie**
Op al onze raamdecoratie

 **Tot wel 40% goedkoper**
Dan in de winkel

 **Op maat gemaakt**
Dat past altijd

 **Gratis meetverzekering**
Alléén bij Veneta.com

